

いわき市スポーツ大会

2010. 07. 19

種 目	優 勝	準 優 勝	三 位	
成年男子単	三瓶 真一 (リトルスター)	鈴木 佳弘 (吹の湯旅館)	山野辺 邦美 (小名浜しゃとる)	
成年男子複	小松 勇士 鈴木 佳弘 (しゃとるオールワン・吹の湯旅館)	新妻 克之 広田 穰 (ラブオール)	小湊 昌幸 安藤 嘉健 (中央しゃとる)	
一般男子複	高橋 和訓 矢内 浩貴 (フォルテシモ)	遠藤 峰盛 高木 孝文 (フォルテシモ)	門馬 達也 五十嵐 弘記 (WhiteWing・いわき明星大学)	
成年女子複	長山 紀子 山野辺 伸子 (ファースト)	和田 恵子 稲村 美幸 (永友)	高野 元子 八木 麻美子 (きんせい・アルパイン)	
混合複	鈴木 英治 渡邊 薫 (フォルテシモ・アルプス電気)	遠藤峰盛 小野 絵美子 (フォルテシモ)	矢内 浩貴 矢内 由香理 (フォルテシモ)	
一般女子複	吉井 典子 芳賀 ちはる (永友)	小松 由美恵 渡邊 薫 (しゃとーぶりあん・アルプス電気)	小野 絵美子 渡邊 遥 (フォルテシモ)	
一般男子単	門馬 達也 (WhiteWing)	高橋 和訓 (フォルテシモ)	鈴木 英治 (フォルテシモ)	
一般女子単	沼崎 夢未 (中央台北中)	稲村 美幸 (永友)	菅原 ほなみ (いわき明星大学)	

成年男子シングルス	三 瓶	鈴 木	山野辺	勝 敗	順位
三瓶 真一 (リトルスター)		○ 21-13 21-11	○ 21- 8 21-14	M 2-0 G 4-0 P 84-46	1
鈴木 佳弘 (吹の湯旅館)	× 13-21 11-21		○ 21-13 21-14	M 1-1 G 2-2 P 66-69	2
山野辺 邦美 (小名浜しゃとる)	× 8-21 14-21	× 13-21 14-21		M 0-2 G 0-4 P 49-84	3

成年男子ダブルス (MD 30)

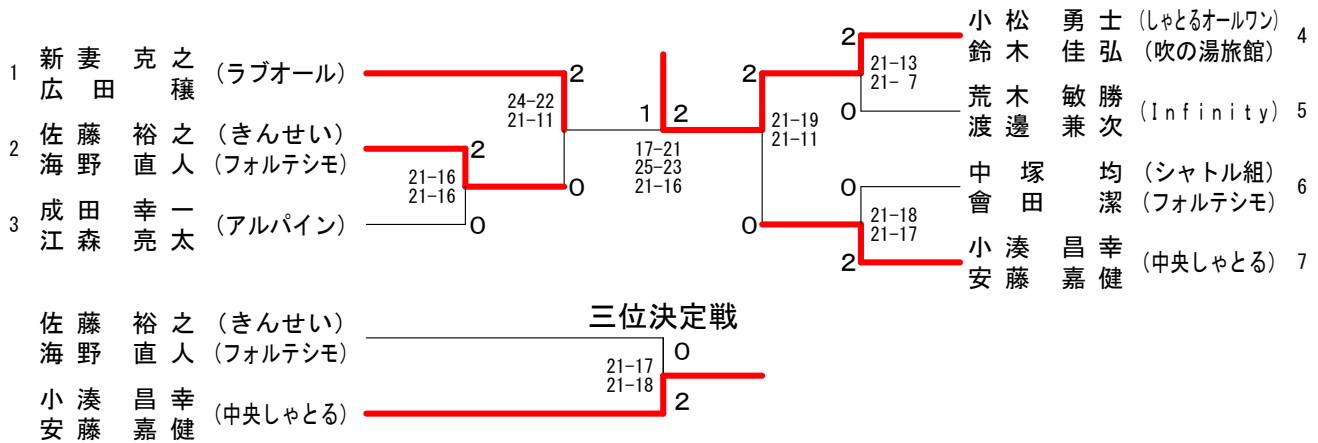

一般男子ダブルス (MD)

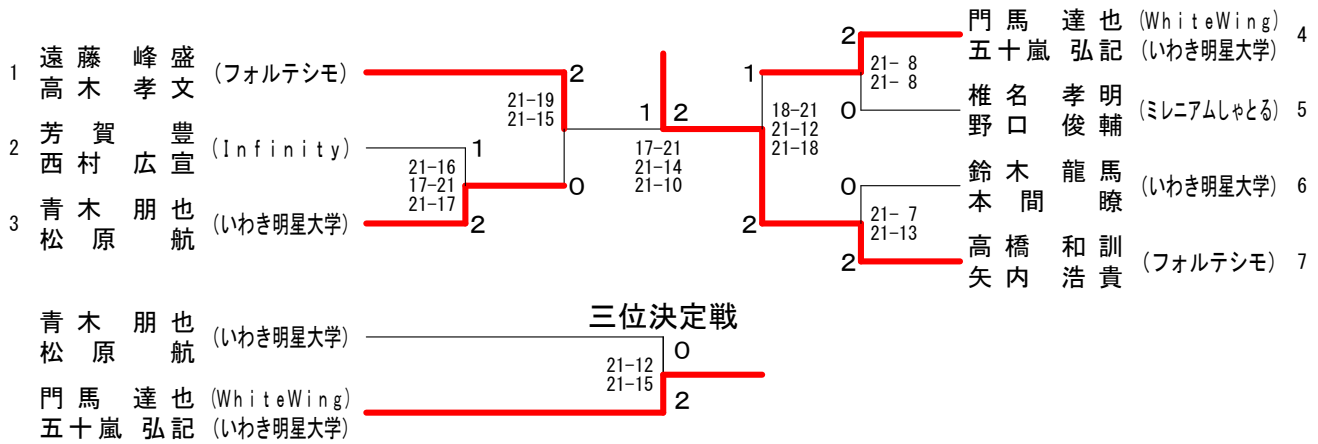

成年女子ダブルス (WD 30)

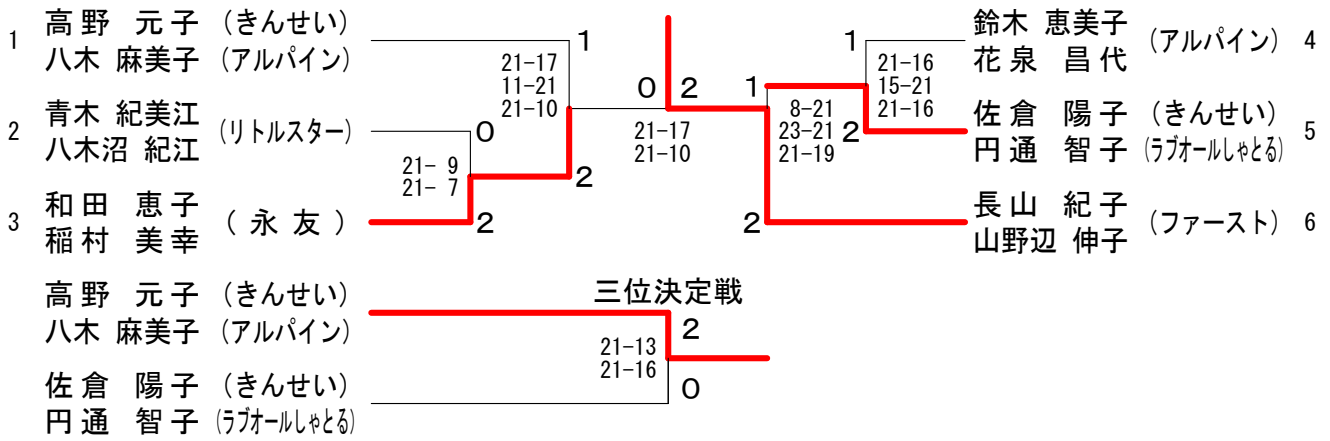

混合ダブルス (XD)

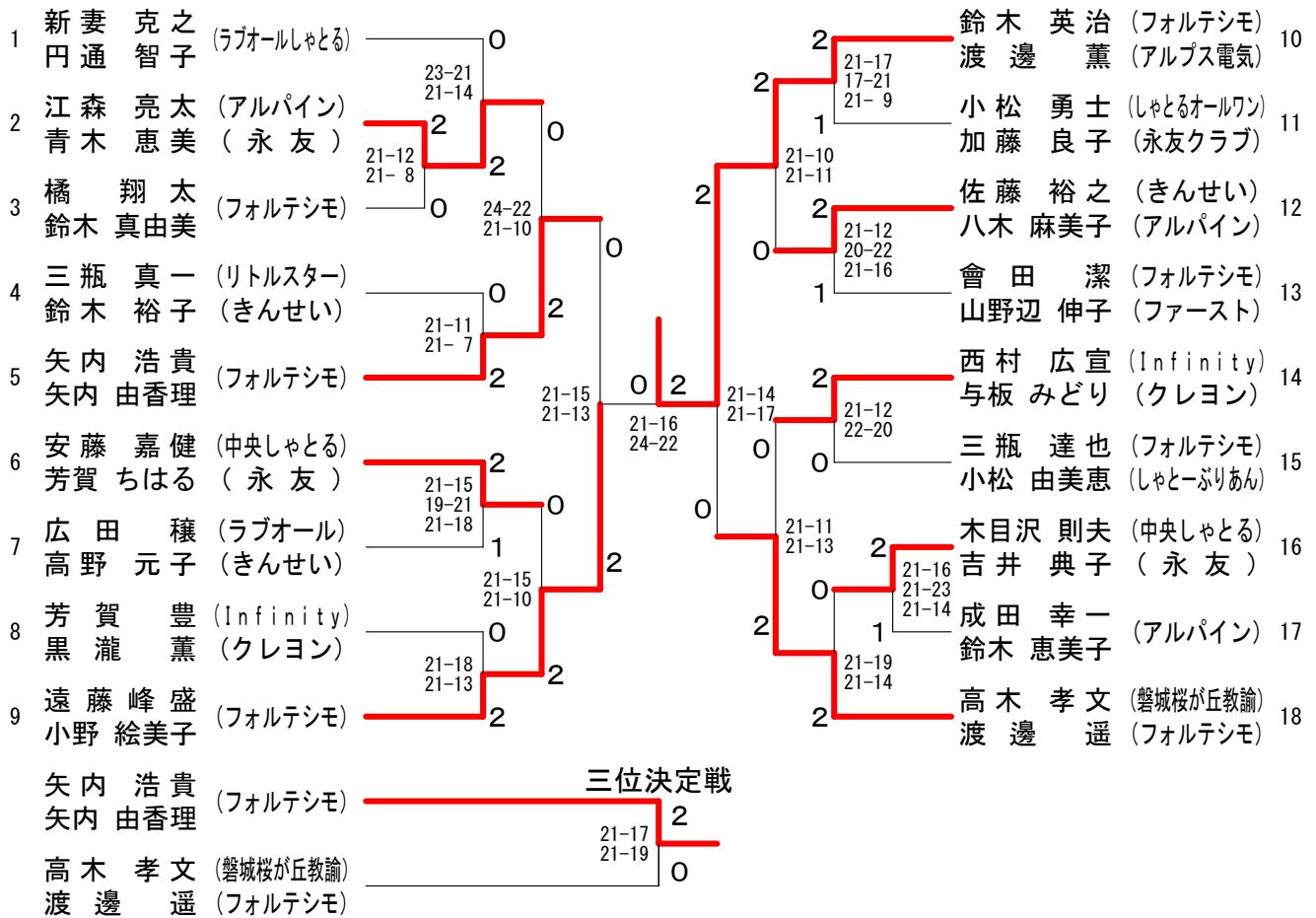

一般女子ダブルス (WD)

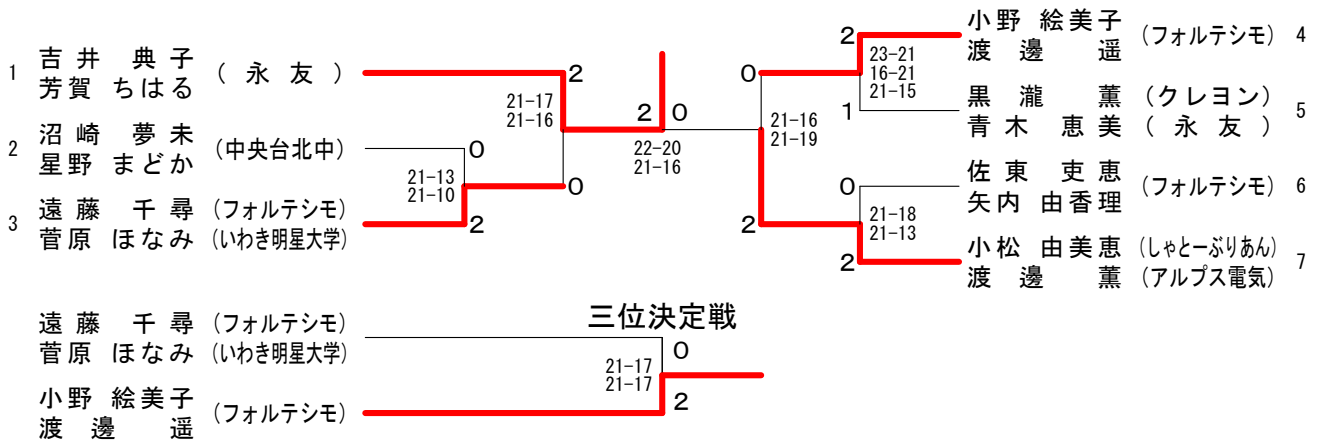

一般男子シングルス (MS)

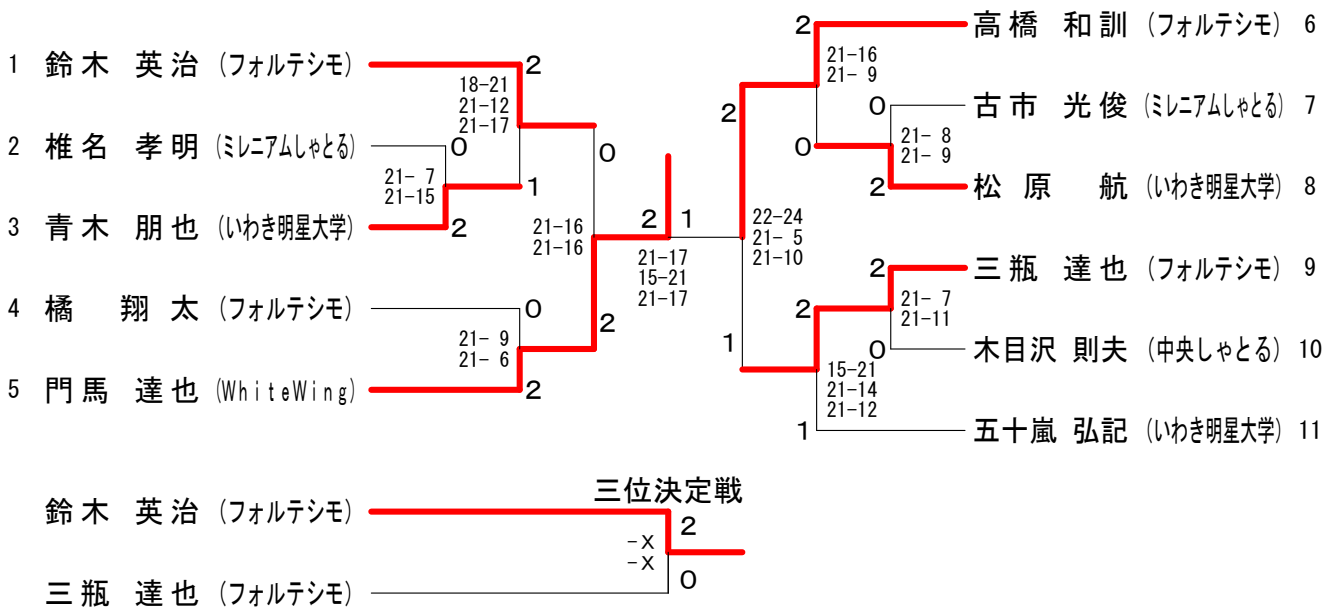

一般女子シングルス (WS)

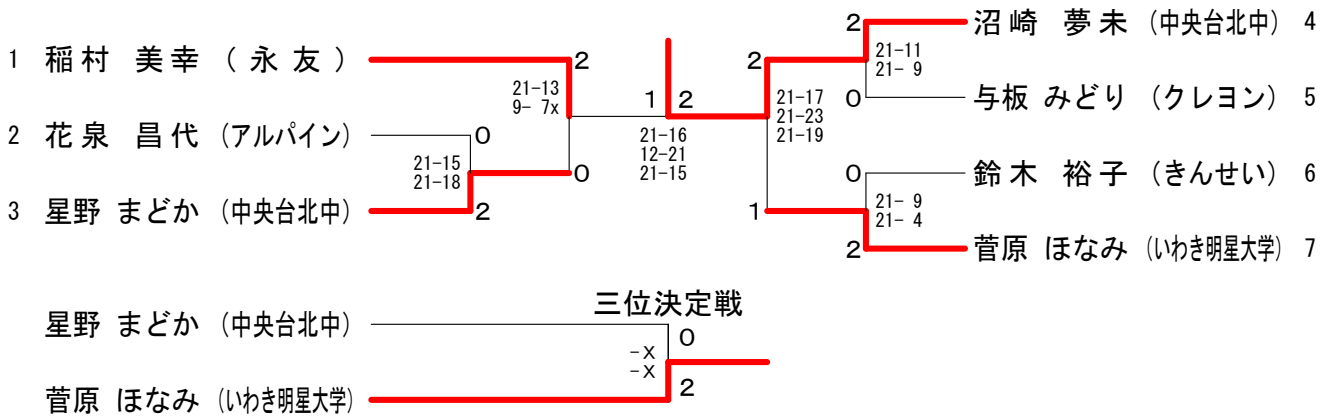

栄光のあしあと

種目	回数	1	2	3	4	5	6	7	8	9	10	11	12
	年度	S.43	44	45	46	47	48	49	50	51	52	53	54
一般男子	単	永井祥一 (平商教)	永井祥一 (平商教)	永井祥一 (平商教)	永井祥一 (平商教)	永井祥一 (平商教)	永井祥一 (警女教)	永井祥一 (警女教)	永井祥一 (警女教)	永井祥一 (警女教)	高橋秀之 (日化)	高橋秀之 (日化)	高橋秀之 (日化)
	複	永井(平商教) 宗像(大野中)	永井(平商教) 宗像(大野中)	永井(平商教) 宗像(大野中)	永井(平商教) 宗像(大野中)	永井(平商教) 永井(いわき通)	永井(平商教) 永井(いわき通)	高橋(日化) 古館(日化)	高橋(日化) 古館(日化)	高橋(日化) 古館(日化)	高橋(日化) 古館(日化)	高橋(日化) 古館(日化)	高橋(日化) 古館(日化)
一般女子	単	斎藤美恵子 (平商OG)	太田ゆき子 (小名浜OG)	福地せつ子 (いわき信用)	伏見香代子 (平商OG)	永井香代子 (平商OG)	永井香代子 (平商OG)	永井香代子 (平商OG)	工藤美佐江 (遠藤ス)	作山美代子 (豊間中職)	高橋美奈子 (警女OG)	永井香代子 (平商OG)	永井香代子 (平商OG)
	複	斎藤(平商OG) 佐川(平商OG)	太田(小名OG) 高木(小名OG)	福地(いわき信) 川口(警女OG)	伏見(平商OG) 新妻(平商OG)	永井(平商OG) 鈴木(平商OG)	永井(平商OG) 工藤(遠藤ス)	永井(平商OG) 工藤(遠藤ス)	工藤(遠藤ス) 作山(豊間中職)	伊東(小名OG) 遠藤(小名OG)	高橋(警女OG) 永井(平商OG)	永井(平商OG) 山川(平商OG)	永井(平商OG) 山川(平商OG)
成年男子	単					徳田卓朗 (奥羽)	鶴田泰三 (日化)	古館信義 (日化)	古館信義 (日化)	古館信義 (日化)	徳田卓朗 (奥羽)	山野辺正頼 (日化)	徳田卓朗 (奥羽)
	複					徳田(奥羽) 丹野(奥羽)	徳田(奥羽) 丹野(奥羽)	山野辺(日化) 吾妻(日化)	徳田(奥羽) 丹野(奥羽)	徳田(奥羽) 丹野(奥羽)	田制(日化) 小野(日化)	田制(日化) 小野(日化)	田制(日化) 小野(日化)
成年女子	単												
	複												
一般	混合												
高校女子 2年3年	単	工藤美佐江 (平商)	紺野慶子 (平商)	伏見香代子 (平商)	千葉陽子 (平商)	渡辺多喜子 (平商)	渡辺多喜子 (平商)	渡辺喜美 (平商)	渡辺喜美 (平商)	高橋奈美子 (警女)	篠崎洋子 (警女)	藁谷理子 (警女)	古市真由美 (警女)
	複	工藤(平商) 鈴木(平商)	紺野(平商) 伏見(平商)	伏見(平商) 助川(平商)	千葉(平商) 宮内(平商)	渡辺(平商) 蒲田(平商)	渡辺(平商) 蒲田(平商)	渡辺(平商) 遠藤(平商)	渡辺(平商) 遠藤(平商)	高橋(警女) 白井(警女)	大内(警女) 北山(警女)	志賀(小名浜) 中田(小名浜)	市毛(小名浜) 山中(小名浜)
高校女子 1年	単					猪狩千鶴 (平商)	渡辺喜美 (平商)	松本葉子 (平商)	鈴木美智子 (警女)	四家由美子 (小名浜)	西條靖子 (湯本)	坂本一江 (小名浜)	鈴木明美 (小名浜)
	複					猪狩(平商) 安藤(平商)	渡辺(平商) 川角(平商)	山崎(警女) 高橋(警女)	松本(平商) 阿部(平商)	四家(小名浜) 四家(小名浜)	西條(湯本) 白井(湯本)	坂本(小名浜) 岩瀬(小名浜)	鈴木(小名浜) 渡辺(小名浜)
高校男子 2年3年	単						芳賀 (湯本)	石井直人 (湯本)	太田良光 (湯本)	加藤元啓 (湯本)	加藤元啓 (湯本)	鈴木清 (平商)	小川修一 (平商)
	複						芳賀(湯本) 水口(湯本)	新妻(湯本) 村上(湯本)	太田(湯本) 新妻(湯本)	加藤(湯本) 芳賀(湯本)	加藤(湯本) 佐藤(湯本)	鈴木(平商) 赤津(平商)	関根(高専) 松田(高専)
高校男子 1年	単										鈴木清 (平商)	関根道哲 (平商)	田野清 (平商)
	複										山本(湯本) 大橋(湯本)	阿部(高専) 沢田(高専)	森(平商) 渡辺(平商)

栄光のあしあと

種目	回数	13	14	15	16	17	18	19	20	21	22	23	24
	年度	55	56	57	58	59	60	61	62	63	H.1	2	3
一般男子	単	高橋秀之 (日化)	平向一郎 (日化)	高橋秀之 (日化)	高橋秀之 (日化)	高橋秀之 (日化)	黒沢勝敏 (高専)	黒沢勝敏 (高専)	藤田智 (いわき)	藤田智 (いわき)	藤田智 (いわき)	藤田智 (いわき)	藤田智 (いわき)
	複	高橋(日化) 古館(日化)	会川(高専職) 舟山(高専職)	高橋(日化) 古館(日化)	佐藤(湯高OB) 山本(湯高OB)	高橋(日化) 古館(日化)	酒井(高専) 黒沢(高専)	酒井(高専) 黒沢(高専)	佐藤(いわき) 藤田(いわき)	瀬庭(高専) 庄司(高専)	佐藤(いわき) 藤田(いわき)	佐藤(いわき) 藤田(いわき)	佐藤(いわき) 藤田(いわき)
一般女子	単	永井香代子 (平商OG)	古市真由美 (永友クラブ)	山川美佐江 (永友クラブ)	千葉陽子 (カワイ楽器)	伊藤昌代 (奥羽)	千葉陽子 (カワイ楽器)	市毛由美子 (小名浜製練)	千葉陽子 (いわき短教)	篠崎洋子 (いわき)	千葉陽子 (いわき短教)	市毛由美子 (小名浜製練)	千葉陽子 (いわき短教)
	複	市毛(小名OG) 山中(小名OG)	市毛(小名OG) 山中(小名OG)	永井(永友クラ) 山川(永友クラ)	山川(永友クラ) 千葉(カワイ楽)	鈴木(短大) 五十嵐(短大)	堀口(小名浜) 市毛(小名製練)	千葉(いわ短教) 北山(磐女OG)	千葉(いわ短教) 篠崎(いわき)	市毛(小名製練) 佐藤(玉川)	千葉(いわ短教) 篠崎(いわき)	市毛(小名製練) 佐藤(中央)	千葉(いわ短教) 大河原(労災)
成年男子	単	丹野敦之 (奥羽)	石垣義尚 (飯野クラブ)	徳田卓朗 (奥羽)	石垣義尚 (飯野クラブ)	会川新平 (高専職)	会川新平 (高専職)	奥山芳男 (湯本二小職)	奥山芳男 (湯本二小職)	会川新平 (高専職)	奥山芳男 (湯本二小職)	会川新平 (高専職)	奥山芳男 (湯本二小職)
	複	小野(日化) 江尻(日化)	小野(日化) 江尻(日化)	徳田(奥羽) 丹野(奥羽)	丹野(奥羽) 大杉(奥羽)	丹野(奥羽) 大杉(奥羽)	江尻(日化) 渡辺(日化)	金山(十条製紙) 牧野(十條製紙)	金山(十条製紙) 牧野(十條製紙)	小野(日化) 渡辺(日化)	古館(日化) 渡辺(日化)	古館(日化) 渡辺(日化)	古館(日化) 渡辺(日化)
成年女子	単	/	/	/	/	/	/	/	/	/	/	/	/
	複	/	/	/	/	/	/	/	/	/	/	/	/
一般	混合	/	/	/	/	/	/	/	/	/	/	/	佐藤(いわき) 千葉(いわ短教)
高校女子 2年3年	単	鈴木紀恵 (磐女)	遠藤真弓 (磐女)	荒井美砂子 (磐女)	本田聖子 (磐女)	斎藤千栄美 (平商)	坪井和子 (磐女)	山野辺妙子 (平商)	小川亜佐美 (磐女)	小川亜佐美 (磐女)	草野由紀恵 (平商)	老川昌子 (磐女)	吉田由香 (磐女)
	複	鈴木(磐女) 遠藤(磐女)	遠藤(磐女) 根本(磐女)	荒井(磐女) 増藤(磐女)	渡辺(平商) 山内(平商)	猪狩(平商) 斎藤(平商)	北山(磐女) 坪井(磐女)	草野(平商) 合津(平商)	草野(平商) 国井(平商)	小川(磐女) 中島(磐女)	草野(平商) 三瓶(平商)	青木(好間) 青木(好間)	吉田(磐女) 鈴木(磐女)
高校女子 1年	単	山内利江 (平商)	本田聖子 (磐女)	鈴木正子 (磐女)	志賀知子 (磐女)	山野辺美奈子 (湯本)	草野ゆかり (平商)	小川亜佐美 (磐女)	高木洋子 (平商)	青木光子 (好間)	上達野登希子 (平商)	高橋奈穂子 (湯本)	宗像久美子 (平商)
	複	渡辺(平商) 山内(平商)	本田(磐女) 永山(磐女)	石戸(小名浜) 坂本(小名浜)	佐川(好間) 須藤(好間)	塩田(磐女) 小野(磐女)	草野(平商) 合津(平商)	小川(磐女) 小室(磐女)	鈴木(好間) 遠藤(好間)	鈴木(平商) 草野(平商)	酒井(小名浜) 遠藤(小名浜)	大谷(平商) 山内(平商)	伊藤(勿来) 小野(勿来)
高校男子 2年3年	単	矢沢仁一 (平商)	渡辺兼次 (平商)	山野辺好弘 (平商)	石川安秀 (湯本)	黒沢勝敏 (高専)	宮本健一郎 (湯本)	庄司英治 (高専)	福田健太郎 (高専)	中村一義 (高専)	笹島裕一 (湯本)	三浦義行 (平商)	鈴木隆一郎 (湯本)
	複	矢沢(平商) 森(平商)	山野辺(湯本) 松崎(湯本)	山野辺(湯本) 夏井(湯本)	石川(湯本) 強口(湯本)	酒井(高専) 飯塚(高専)	宮本(湯本) 江蓮(湯本)	庄司(高専) 瀬庭(高専)	福田(高専) 神田(高専)	中村(高専) 小笹(高専)	笹島(湯本) 柳内(湯本)	椎名(小名浜) 戸田(小名浜)	井上(湯本) 海野(湯本)
高校男子 1年	単	鈴木康夫 (平商)	石川安秀 (湯本)	飯塚敏三 (高専)	宮本健一郎 (湯本)	高桑新 (湯本)	福田健太郎 (高専)	神田敏和 (高専)	長谷川真士 (湯本)	根本勇一 (高専)	鈴木明久 (湯本)	三瓶真一 (湯本)	加藤昌幸 (好間)
	複	山野辺(湯本) 松崎(湯本)	安島(湯本) 作山(湯本)	黒沢(高専) 酒井(高専)	宮本(湯本) 大泉(湯本)	佐藤(湯本) 高桑(湯本)	大楽(高専) 福田(高専)	池田(湯本) 手塚(湯本)	大口(湯本) 長谷川(湯本)	椎名(小名浜) 戸田(小名浜)	猪狩(高専) 猪狩(高専)	福川(高専) 古谷(高専)	山下(湯本) 鈴木川(湯本)

栄光のあしあと

種目	回数	25	26	27	28	29	30	31	32	33	34	35	36
	年度	4	5	6	7	8	9	10	11	12	13	14	15
一般男子	単	藤田智 (いわき)	藤田智 (小名嶺)	中村昌広 (福島高等)	鈴木直人 (福島高等)	高木孝文 (茨木大)	高木孝文 (茨木大)	遠藤峰盛 (東日本国際大)	遠藤峰盛 (東日本国際大)	本多裕樹 (小名浜しゃとる)	高木孝文 (フォルテシモ)	伊深英晃 (東日本国際大)	高木孝文 (フォルテシモ)
	複	佐藤(いわき) 藤田(いわき)	佐藤(いわき) 藤田(いわき)	阿部(いわき短) 遠藤(いわ短)	及川(東芝タン) 中村(東芝タン)	高木(茨木大) 遠藤(東日国大)	高木(茨木大) 遠藤(東日国大)	遠藤(東日国大) 三瓶(フォルテシモ)	遠藤(東日国大) 高木(フォルテシモ)	鈴木(フォルテシモ) 三瓶(フォルテシモ)	遠藤峰盛 (フォルテシモ) 高木孝文 (フォルテシモ)	鈴木(東日国大) 伊深(東日国大)	遠藤峰盛 (昌平職員) 高木 (フォルテシモ)
一般女子	単	佐々木美奈 (いわき短大)	高橋奈穂子 (明星大)	矢吹英子 (いわき短大)	高橋英子 (フォルテシモ)	清野恵 (飯野クラブ)		奥田美雪 (興羽化学)	円通智子 (ラブオール)	円通智子 (ラブオール)	皆川紀代美 (フォルテシモ)	杉山望 (いわき短期大学)	皆川紀代美 (フォルテシモ)
	複	千葉(いわき短大) 佐々木(短大)	柳岡(塩屋崎) 木田(塩屋崎)	寺井(虎の穴) 佐藤(虎の穴)	山ノ内(フェニック) 大竹(フェニック)	山ノ内(フェニック) 大竹(フェニック)	長山(ファースト) 小泉(ファースト)	山ノ内(フェニック) 大竹(フェニック)	小椋(フォルテシモ) 山崎(フォルテシモ)	山野辺(フェニック) 小松(フェニック)	水野谷(ラブオール) 円通(ラブオール)	杉山(いわき短大) 大橋(いわき短大)	似島(フォルテシモ) 井水(フォルテシモ)
成年男子	単	奥山芳男 (湯本二小職)	奥山芳男 (湯本二小職)	会川新平 (高専職)	会川新平 (高専職)	奥山芳男 (シャトル組)	奥山芳男 (シャトル組)	会川新平 (アーバン)	奥山芳男 (シャトル組)	渡辺隆男 (日本化成)	本多俊一 (小名浜しゃとる)	本多俊一 (小名浜しゃとる)	本多俊一 (小名浜しゃとる)
	複			森高(飯野) 山田(飯野)	佐藤(アーバン) 高島(アーバン)	石井(日化) 柳井(ラブオール)	高島(ファースト) 大谷(ファースト)	本多(小名浜) 佐藤(フェニック)	石井(日化) 岡部(日化)	本多(小名浜) 佐藤(フェニック)	本多(小名浜) 佐藤(フェニック)	片山(三菱ウエル) 千葉(三菱ウエル)	小川原(植田) 渡辺(植田)
成年女子	単				長山紀子 (ファースト)				上遠野京子 (フェニックス)		稲村美幸 (ファースト)		
	複			新妻(飯野) 野木(飯野)	佐藤(アーバン) 薄井(アーバン)	和田(勿来) 高木(勿来)		高島(ファースト) 小野寺(ファースト)	吉田(永友) 永井(永友)	永井(永友) 長山(ファースト)	大竹(フェニック) 山野辺(フェニ)	山野辺 (フェニック) 小松 (フェニック)	
一般	混合	会川(高専職) 大河原(労災)	宮内(飯野) 清野(飯野)	会川(高専職) 長山(ファースト)	吉田(フォルテシモ) 牧野(フォルテシモ)	岡部(日化) 鈴木(しゃと88)	川村(しゃと88) 佐藤(しゃと88)	佐藤(フェニック) 大竹(フェニック)	本多(小名浜) 石井(フェニック)	平向(日化) 小野(ブルー)	関(フォルテシモ) 皆川(フォルテシモ)	永(フォルテシモ) 川(フォルテシモ)	関(フォルテシモ) 井水(フォルテシモ)
高校女子 2年3年	単	生田目君恵 (湯本)	生田目君恵 (湯本)	井水里美 (湯本)	井水里美 (湯本)	丸山さゆり (平商)	緑川文 (平商)						
	複	鈴木(湯本) 古屋敷(湯本)	鈴木(湯本) 井水(湯本)	井水(湯本) 中村(湯本)	小笹(湯本) 椎名(湯本)	小笹(湯本) 椎名(湯本)	照井(勿来) 大野(勿来)						
高校女子 1年	単	鈴木圭子 (小名浜)	草野友香 (磐女)	二瓶恵 (小名浜)	蛭田敦子 (平商)	本田佳奈子 (平商)							
	複	皆川(湯本) 細川(湯本)	古市(磐女) 草野(磐女)	熊谷(遠野) 深瀬(遠野)	伊藤(勿高) 照井(勿高)	大庭(湯本) 酒井(湯本)							
高校男子 2年3年	単	鈴木直人 (高専)	鈴木直人 (高専)	高木孝文 (湯本)	小野貴大 (湯本)	大和田智弘 (高専)	榎田夏樹 (高専)	芳賀悠太 (湯本)	芳賀悠太 (湯本)		本多裕樹 (湯本)	本多裕樹 (湯本)	遠藤浩明 (湯本)
	複	遠藤(好間) 阿部(好間)	矢内(湯本) 高木(湯本)	矢内(湯本) 高木(湯本)	中西(平商) 佐藤(平商)	高萩(勿工) 芳賀(勿工)	緑川(湯本) 鈴木(湯本)	根本 (好間) 阿部 (好間)		渡辺 (勿来工業) 赤 (平商業)		本多裕樹 (湯本) 田中一弘 (湯本)	吉田正人 (湯本) 安島義之 (湯本)
高校男子 1年	単	高木孝文 (湯本)	小野貴大 (湯本)	遠藤隆行 (好間)	高萩勇樹 (好間)	草野寿史 (好間)							
	複	野内(好間) 酒井(好間)	吉川(勿工) 会川(勿工)	遠藤(好間) 小林(好間)	高萩(好間) 高萩(好間)	草野(好間) 新田(好間)							

栄光のあしあと

種目	回数	37	38	39	40	41	42	43	44	45	46	47
	年度	16	17	18	19	20	21	22	23	24	25	26
一般男子	単	高木 孝文 (磐城桜が丘教)	高木 孝文 (磐城桜が丘教)	高木 孝文 (磐城桜が丘教)	杉 薫 (フォルテシモ)	矢内 浩貴 (フォルテシモ)	鈴木 英治 (フォルテシモ)					
	複	門馬達也 (WhiteWing) 渡辺元氣 (WhiteWing)	遠藤 峰盛 (昌平覺職員) 高木 孝文 (桜が丘教諭)	杉 薫 (フォルテシモ) 門馬 達也 (WhiteWing)	杉 薫 (フォルテシモ) 門馬 達也 (WhiteWing)	門馬 達也 (WhiteWing) 杉 薫 (WhiteWing)	遠藤 峰盛 (昌平覺職員) 高木 孝文 (桜が丘教諭)					
一般女子	単	高橋涼子 (アルバイン)	/	渡邊 薫 (アルプス電気)	稲村 美幸 (永友クラブ)	稲村 美幸 (アルバイン)	齋藤 理紗 (フォルテシモ)					
	複	齋藤理紗 (フォルテシモ) 井水里美 (フォルテシモ)	/	丹野 仁美 (フォルテシモ) 鈴木 史美 (フォルテシモ)	古橋 由紀子 (ファースト) 円通 智子 (ラブオール)	片寄 千尋 (フォルテシモ) 菅野 聡美 (フォルテシモ)	加藤 良子 (永友クラブ) 吉井 典子 (永友クラブ)					
成年男子	単	根本正辰 (湯本高校職員)	本多 俊一 (小名浜しゃとる)	三瓶 真一 (Little Star)	三瓶 真一 (Little Star)	三瓶 真一 (Little Star)	三瓶 真一 (Little Star)					
	複	薄葉 淳 (日化) 岡部 (日化)	加藤 (中央シャトル) 鈴木 (中央シャトル)	石井 要一 (日本化成) 薄葉 淳 (日本化成)	大沼 繁 (ブルーシャトル) 鈴木 佳弘 (吹ノ湯旅館)	大沼 繁 (ブルー) 鈴木 佳弘 (吹ノ湯旅館)	三瓶 真一 (Little Star) 薄葉 淳 (日本化成)					
成年女子	単	水野谷 佳代 (ラブオール)	/	稲村 美幸 (永友クラブ)	渡辺 コウ (小名浜シャトル)	花泉 昌代 (アルバイン)	本多 福美 (小名浜しゃとる)					
	複	長山 (ファースト) 古橋 (ファースト)	長山 (ファースト) 古橋 (ファースト)	大木 弘美 (ファーストしゃとる) 稲村 美幸 (永友クラブ)	大竹 静香 (フェニックス) 山野辺 真由 美 (フェニックス)	円通 智子 (ラブオールしゃとる) 千葉 里美 (永友)	加藤 優子 (レモンシャトル) 岩井 弘子 (レモンシャトル)					
一般	混合	井水 里美 (フォルテシモ) 高木 孝文 (フォルテシモ)	小 平 (WhiteWing) 渡 辺 (WhiteWing)	大木 弘美 (ファーストしゃとる) 加藤 元啓 (中央しゃとる)	山本 佳和 (フォルテシモ) 八 島 彩 (フォルテシモ)	鈴木 智統 (古河電池) 千葉 里美 (永友)	高木 孝文 (桜が丘教諭) 齋藤 理紗 (フォルテシモ)					
高校女子 2年3年	単						矢内 小百合 (平商業)	卯月 優 (磐城桜が丘)				
	複						矢内 小百合 (平商業) 渡 邊 暹 (平商業)	卯月 優 (磐城桜が丘) 渡邊 なつみ (磐城桜が丘)				
高校女子 1年	単						富澤 貴恵 (磐城桜が丘)	杉本 十和恵 (いわき光洋)				
	複						/	/				
高校男子 2年3年	単	遠藤 浩明 (湯本)	遠藤 浩明 (湯本)	熊谷 賢二 (湯本)	井戸川 聖 (磐城桜が丘)	井戸川 聖 (磐城桜が丘)	小松 諒祐 (磐城桜が丘)	奥田 雄紀 (いわき光洋)				
	複	蛭田 雅樹 (湯本) 遠藤 浩明 (湯本)		藁谷 竜也 (湯本) 熊谷 賢二 (湯本)	井戸川 聖 (磐城桜が丘) 小松 諒祐 (磐城桜が丘)	井戸川 聖 (磐城桜が丘) 志賀 俊則 (湯本)	小松 諒祐 (磐城桜が丘) 吉田 克也 (磐城桜が丘)	阿部 雄介 (湯本) 吉田 克也 (磐城桜が丘)				
高校男子 1年	単						佐藤 聖 (福島高専)	久野 裕哉 (福島高専)				
	複						/	/				